

# JBC

[www.jbctools.com](http://www.jbctools.com)

## 使用手册



## ALES

ALE250-B 自动送锡手柄专用支架

本手册适用于以下型号的支架:

**ALE-SB**

与 ALE 控制主机和 ALE250-B 工具搭配使用

**包装清单**



ALE250-B 自动送锡手柄专用支架 ..... 1 件

手册 ..... 1 件  
料号 0034099



支架清洁海绵 (48 x 26.5 mm) ..... 1 件  
料号 S7034



黄铜丝清洁球 ..... 1 件  
料号 CL6210

## 功能与接口

该支架包含睡眠模式，当工具放置在支架上时，焊嘴温度将自动降低。

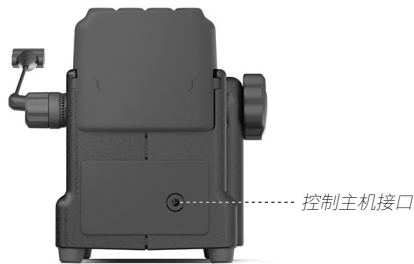
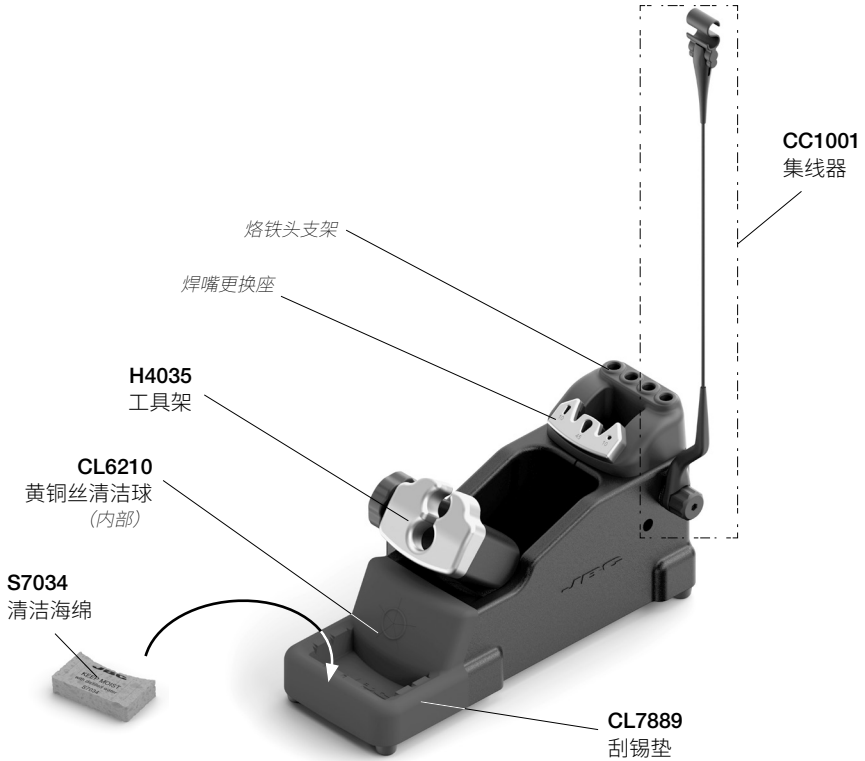

## 组装

### 可调集线器 (CC1001)

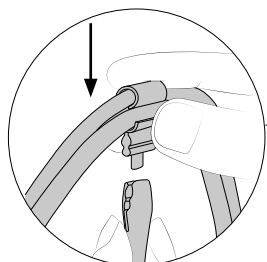

将线缆插入夹子，然后插入集线器。留出的线缆长度不应过长，只需确保能够在工作区域内自由使用工具即可。

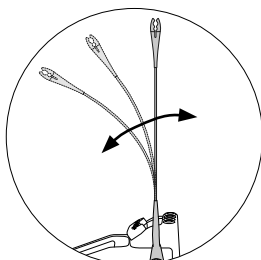

集线器采用柔性设计，可在焊接过程随工具移动而摆动。

### 可调工具架 (H6275)

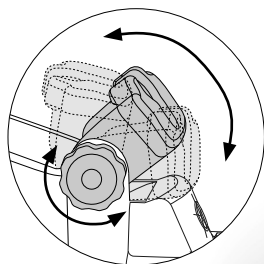

根据工位情况，适当地调节工具架角度。



### 刮锡垫 (CL7889)

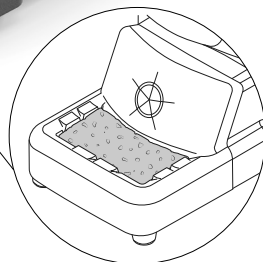

刮锡垫提供了多种清洁烙铁头的方法。如果需要，可使用附带的清洁海绵。

## 更换烙铁头



为了安全地更换烙铁头，请在按照以下指南操作之前，拔下工具插头或关闭焊台，并等待设备冷却。

### 1. 解锁

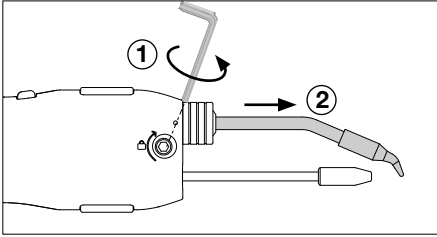

拧松烙铁头螺丝 (1)，以松开烙铁头 (2)。

### 2. 取下

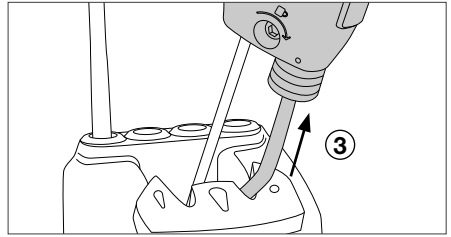

将烙铁头插入焊嘴快换座取装槽中，并向外拉动工具，以取下烙铁头 (3)。

### 3. 插入

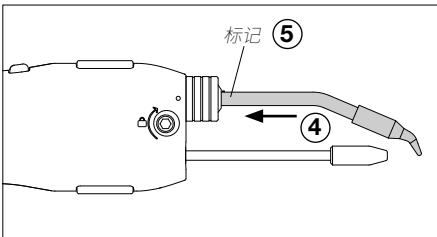

将新烙铁头插入自动送锡手柄 (4)。

**重要注意事项：**为确保连接良好，必须将烙铁头插到底，直至标记 (5) 处。

### 4. 调整

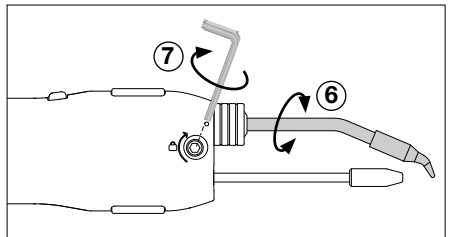

将烙铁头焊嘴与导向口 (6) 对齐并拧紧烙铁头螺丝 (7)。

## 刮锡垫

集成的刮锡垫提供了多种不同的方法来清理烙铁头。

### 敲击

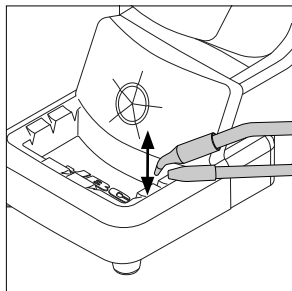

轻轻敲击，去除多余焊料。

### 刮擦

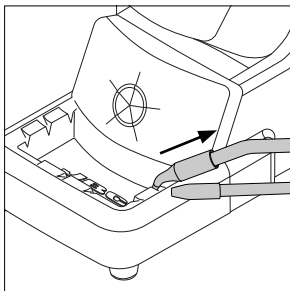

使用狭槽去除剩余焊锡碎屑。

### 清洁海绵

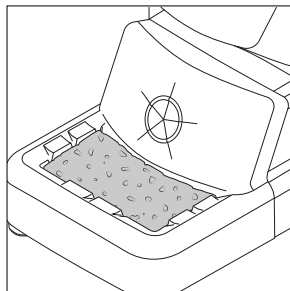

更柔和的清洁方式。使用时请用蒸馏水保持海绵湿润，以避免焊嘴磨损。

## 更换刮锡垫和黄铜丝清洁球

刮锡垫和黄铜丝清洁球磨损时，可以轻松地拆卸下来进行清洁或更换。

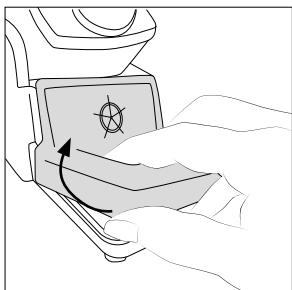

提起刮锡垫的前缘。

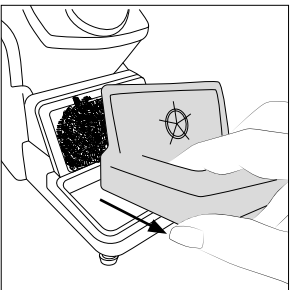

将刮锡垫拉出以拆下。

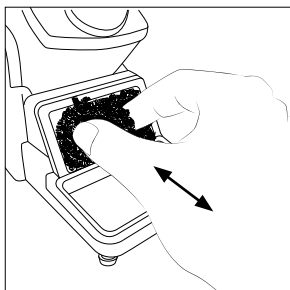

黄铜丝清洁球破损时，请更换新的。  
将刮锡垫放回原位，如有需要，可进行更换。

## 维护保养

在进行维护或储存前，一定要断开支架与焊台和工具的连接。

- 使用湿布清洁支架。酒精只能于清洁金属部件。
- 定期检查工具和支架的金属部件是否干净，以便焊台可检测到工具的状态。
- 定期检查所有连接线和管件连接。
- 更换任何有缺陷或损坏的部件。只能使用 JBC 原厂零备件。只能由 JBC 授权的技术人员进行维修。



## 安全注意事项



**必须遵守安全准则，以防触电、受伤、火灾或爆炸。**

- 支架不得用于焊接或返修之外的任何其他用途。
- 电源线必须插入正规插座。使用前必须确保正确接地。拔出电源线时，请握住插头，而不是握住电线。
- 工具不使用时应置于支架上，以启动睡眠模式。  
即使焊台关闭，焊嘴、工具金属部位及支架也可能仍为高温状态。请小心操作，包括调整支架位置时。
- 避免助焊剂接触皮肤或眼睛，以免引起过敏。
- 小心焊接时产生的烟雾。
- 保持工作场地干净整洁。工作时穿戴合适的护目镜和防护手套，以免受伤。
- 务必注意可能引起灼伤的液态废锡。
- 对于八岁以上的儿童以及身体残疾、感官受限、心智不全、或缺乏经验的人士，只要接受了有关设备使用的充分监督或指导，并了解其危害，就可以使用焊台。儿童不得使用该设备玩耍。
- 除非有人监督，否则不得由儿童进行维护保养。

# 规格

## ALES

### ALE250-B 自动送锡手柄专用支架

型号：ALE-SB

- |                             |   |
|-----------------------------|---|
| - 包含                        | 睡眠功能  |
| - 总净重                       | 1505 g/3.32 lb  |
| - 包装尺寸 / 重量：<br>(长 x 宽 x 高) | 342 x 155 x 120 mm/1980 g<br>13.46 x 6.10 x 4.72 in/4.37 lb |

符合 CE 标准。  
ESD 安全标准。

# JBC

## 保修说明

JBC 对本设备的保修期为 2 年，保修范围涵盖所有制造缺陷，包括更换缺陷零件及相关人工费用。

产品损耗或人为损坏不在保修范围内。

设备需退回至出售设备的经销商处才能享受保修。



请勿将本产品直接丢入垃圾桶。

根据欧洲指令 2012/19/EU 的规定，使用寿命已尽的电子设备需在收集后返还至指定的回收机构。



[www.jbctools.com](http://www.jbctools.com)