

JBC

www.jbctools.com

BEDIENUNGSANLEITUNG

Produkt-
Webseite



B.IRON-App
herunterladen



B.IRON NANO

Batteriebetriebene Nano-Lötstation

Dieses Handbuch entspricht den folgenden Artikelnummern:

BIN-5QB* - ohne tragbares Display

BIN-5B* - mit tragbarem Display

**Je nach gekauftem Stationsmodell und mitgeliefertem Netzkabel geeignet für:*

120 V – Nordamerika / Taiwan

230 V – Indien / Europa / Vereinigtes Königreich

Packliste

Die Verpackung enthält folgende Artikel:



Ladestation mit rechtsseitiger Ladehalterung 1 Stück

*Bereits vormontiert:
CL0300 Messingwolle für
B.IRON-Ladestation*



B.NANO Nano Lötkolben für B.IRON 1 Stück
Art.-Nr. BN-B

*Enthält Lötkolben + B1596
Schutzkappe + OB5000 Verschlussstopfen + B1510 Griff + Führungen.*



C115 Kartusche 2 St.
Art.-Nr. C115101 (1x) / C115113 (1x)



C115-Kartuschenadapter 1 set
Art.-Nr. 0030643
4 Adapter, bereits in die Ladestation eingesetzt.



Hochpräzisionspinzette 1 Stück
Art.-Nr. HPTE-0C9SA



B.IRON-Displayhalter-Set 5" bis 9" 1 Stück

*Enthält zwei Haltetaschen:
- Für 5"- bis 7"-Displays
- Für 7"- bis 9"-Displays*



Handbuch 1 Stück
Art.-Nr. 0037409

Kurzanleitung 1 Stück



Netzkabel * 1 Stück
Art.-Nr. 0027380 120 V – Nordamerika / Taiwan
0027381 230 V - Indien
0027382 230 V - Europa
0027378 230 V - Vereinigtes Königreich



Tragbares 8,68"-Display für B.IRON ** .. 1 St.
Art.-Nr. PDS-C
Enthält USB-A-auf-USB-C-Kabel (Art.-Nr. 0032705)

** Ein Netzkabel entsprechend den Kundenanforderungen enthalten.*

*** Nur bei BIN-5B enthalten oder separat erhältlich.*

Wichtiger Hinweis

Bitte lesen Sie sich dieses Handbuch und die Sicherheitshinweise vor der Verwendung des Produkts sorgfältig durch.



Hinweis: Auch wenn das Display ausgeschaltet ist, bleibt das Werkzeug funktionsfähig, solange die Akkus geladen sind – selbst wenn die Kartusche entfernt wurde.

Das Werkzeug kann manuell ein- und ausgeschaltet werden, indem Sie die On/Off-Taste des Werkzeugs auf dem Display antippen (siehe Seite 9).

Das Werkzeug schaltet sich nur unter den folgenden Bedingungen automatisch aus:

- Das Werkzeug befindet sich nicht in der Ladehalterung (ohne aufgesetzte Schutzkappe) und wird 5 Minuten lang nicht bewegt.
- Die Schutzkappe befindet sich auf dem Werkzeug und es wird 60 Minuten lang nicht bewegt.
- Das Werkzeug befindet sich in der Ladehalterung und die Ladestation ist vom Stromnetz getrennt.

Funktionen und Anschlüsse

B.IRON-Displayhalter-Set 5" bis 9"

*Kann an der Rückseite der
B.IRON-Ladestation befestigt werden, um
das Display auf B.IRON zu montieren.*



Kartuschenwechsler

Kartuschenhalter

CL0300
Messingwolle
für B.IRON-
Ladestation
(innen)

H2465
rechtsseitige
Ladehalterung für
B.IRON-Lötkolben

CL0301
Abstreifer für
B.IRON-Ladestation

BCB
Ladestation
für B.IRON

Funktionen und Anschlüsse

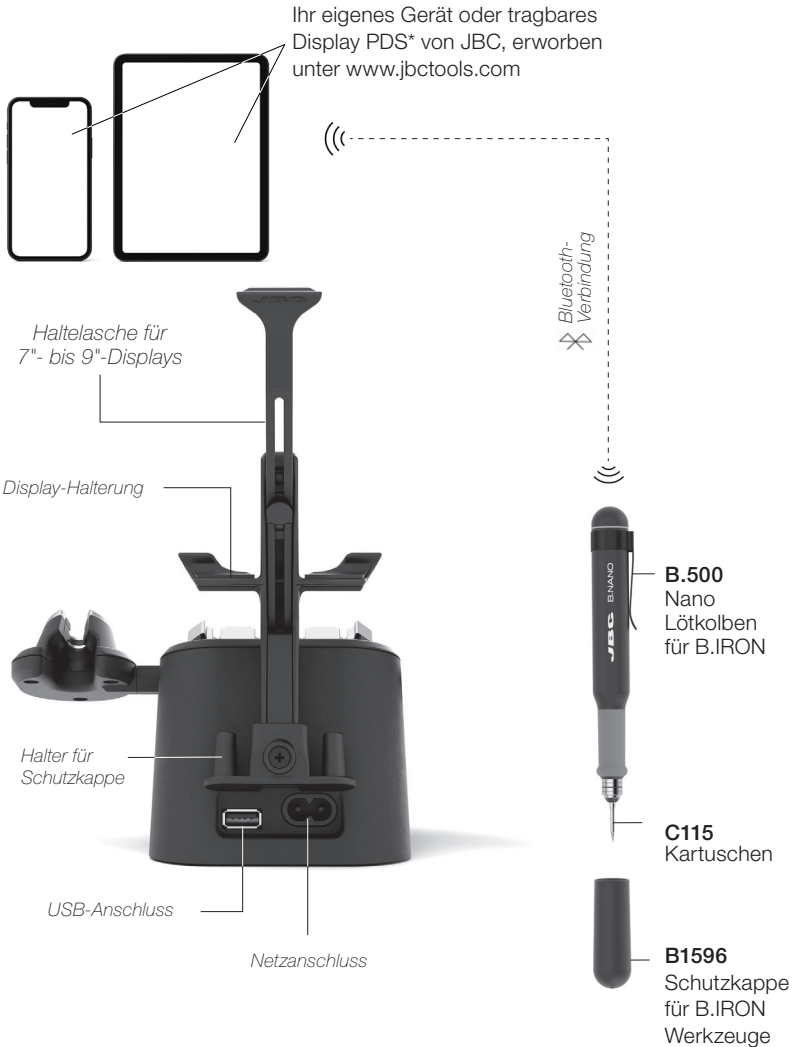

ESD-sichere Verbindung

Hinweis: Alle B.IRON-Komponenten entsprechen den CE-Vorschriften. Das Werkzeug selbst ist jedoch nicht geerdet. Daher muss der Benutzer des B.IRON-Werkzeugs entsprechend den ESD-Vorschriften geerdet sein.

JBC bietet ESD-Tischmatten, -Erdungskabel, -Stecker und -Armbänder an. Weitere Informationen unter www.jbctools.com.

* Nur bei BIN-5B enthalten oder separat erhältlich.

Aufbau der Station

Montage des Displayhalters

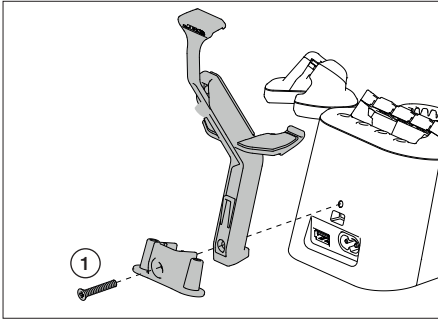

Richten Sie die Komponenten des Displayhalters wie in der Abbildung gezeigt aus und schrauben Sie sie mit der mitgelieferten DIN965-Schraube (1) an der Ladestation fest.

Lösen der Displayhalterlasche

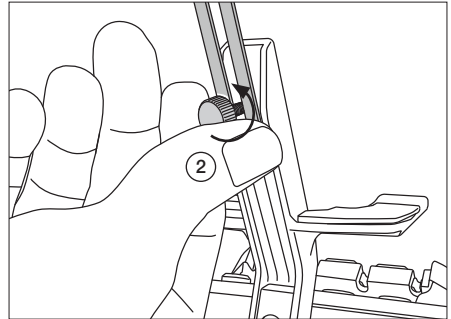

Lösen Sie den Feststellknopf (2) so weit, dass die Lasche des Displayhalters die hintere Schiene entlanggleiten kann.

Einsetzen des Displays



Setzen Sie das Display auf die Halterung (3). Stellen Sie die Höhe der Displayhalterlasche ein und ziehen Sie den Feststellknopf fest.

Anschließen der Ladestation

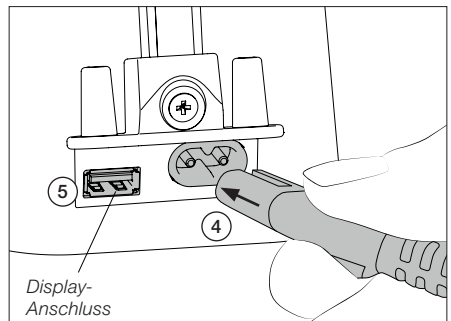

Schließen Sie die Ladestation an das Stromnetz an (3).

Das Display kann zum Laden während der Arbeit an den USB-Anschluss (4) angeschlossen werden.

Öffnen Sie auf dem Display die B.IRON-App:



Werkzeuganschluss

1. Die Ladestation muss mit dem Stromnetz verbunden sein.

2. Setzen Sie das Werkzeug in die Ladehalterung ein, um es einzuschalten. **Hinweis:** Laden Sie das Werkzeug vor der ersten Verwendung vollständig auf. Eine vollständige Aufladung dauert:
 -30 min für B.100
 -60 min für B.500
 -30 min für B.NANO
 -45 min für B.TWEEZERS

3. Drücken Sie die Scan-Taste. Das Werkzeug muss über ausreichend Akkuleistung verfügen, damit es beim Scan angezeigt wird.

4. Wählen Sie die Werkzeuge aus, die Sie mit der Station verbinden möchten, und drücken Sie die Taste „Verbinden“.
 Wenn Ihr Werkzeug nicht in der Liste angezeigt wird, prüfen Sie, ob es über ausreichend Akkuleistung verfügt (siehe Abschnitt „Status-Leuchtband“) und eingeschaltet ist, und drücken Sie die Taste „Scannen“ erneut.

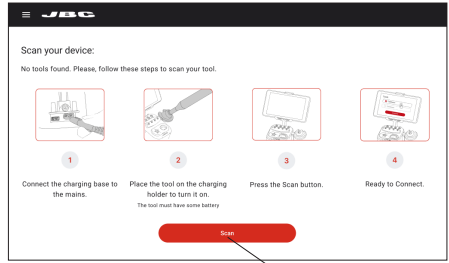

Scan-Taste

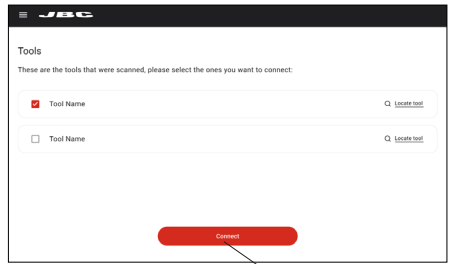

Verbinden-Taste

Status-Leuchtband

Das Leuchtband am Werkzeug zeigt den Status an (siehe Tabelle rechts).



Detail des Status-Leuchtbands

Farbe	Werkzeugstatus
Grün	Mehr als 50 % geladen
Orange	Zwischen 20 % und 50 % geladen
Rot	Weniger als 20 % geladen
Grün blinkend	Wird geladen (mehr als 50 % geladen)
Orange blinkend	Wird geladen (zwischen 20 % und 50 % geladen)
Rot blinkend	Wird geladen (weniger als 20 % geladen)
Kein Licht	Schutzkappe auf dem Werkzeug und/oder ausgeschaltet
Blau blinkend	Funktion „Werkzeug suchen“ aktiviert

Hauptbildschirm - Arbeit

Der Tab „Arbeit“ auf dem Hauptbildschirm zeigt ein Diagramm der Spitzentemperatur und der an die Spitze gelieferten Leistung, das in Echtzeit aktualisiert wird. Hier können Sie die Arbeitstemperatur des Werkzeugs ändern, den Akkuladestand überprüfen und das verwendete Werkzeug ein- und ausschalten.



Diagramm- und automatische Datendarstellung

Die Temperatur- und Leistungsdiagramme werden automatisch gestartet, sobald das Werkzeug von der Ladestation entfernt wird.

Die Temperatur-/Leistungsdaten an einem bestimmten Punkt des Diagramms können überprüft werden, indem Sie die gewünschte Stelle auf dem Display antippen.

Das Diagramm kann nach links und rechts verschoben werden, indem Sie mit einem Finger seitlich über den Touchscreen streichen.

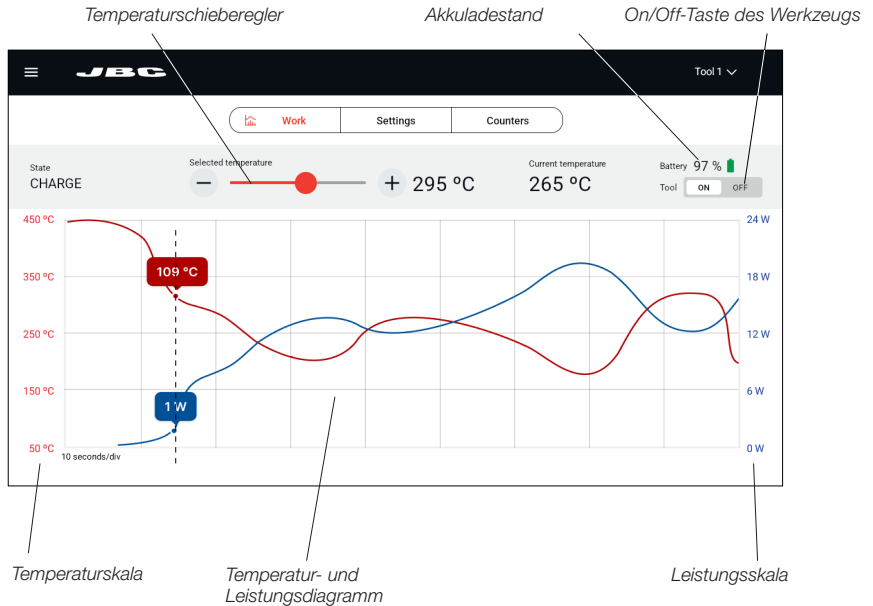
Ändern der Arbeitstemperatur

Die Arbeitstemperatur kann über den Temperaturschiebereglер oder über die Tasten an dessen Seiten verändert werden.

Hauptbildschirm - Arbeit

Aktives Werkzeug und Werkzeugauswahl

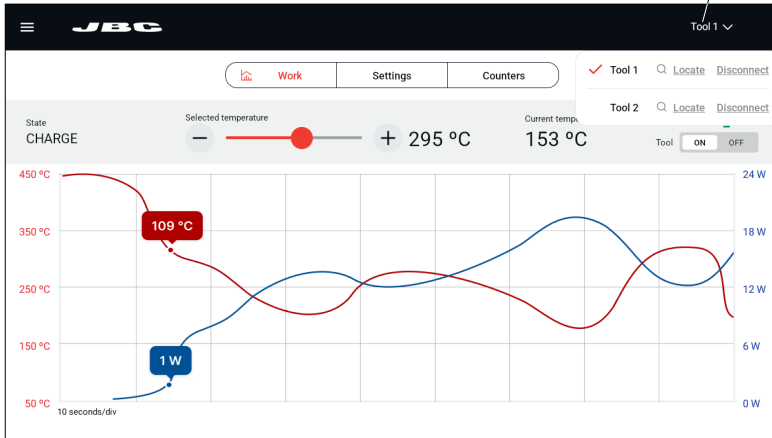

Anhalten der Datendarstellung

Wenn das Werkzeug in die Ladehalterung eingesetzt wird oder in den Ruhemodus wechselt, wird die Datendarstellung angehalten.

Das Display startet automatisch erneut, sobald das Werkzeug aus dem Werkzeughalter genommen wird. Das Diagramm wird an der Stelle wieder angezeigt, an der die vorherige Darstellung beendet wurde, wobei im Diagramm eine kleine Lücke zwischen dem zuletzt erfassten Wert und dem neuen Startpunkt bleibt.

Arbeiten mit zwei Werkzeugen

Wenn mit zwei Werkzeugen gearbeitet wird, können Sie zum Umschalten zwischen den beiden Diagrammen die Werkzeugauswahl (oben rechts im Display) antippen und das gewünschte Werkzeug aus dem Dropdown-Menü wählen.

Sie können auch einfach zwischen beiden Diagrammen wechseln, indem Sie jeweils das eine oder das andere Werkzeug aus dem Werkzeughalter entnehmen. Das Display zeigt automatisch das Diagramm und die Informationen des gerade verwendeten Werkzeugs an.

Funktion „Werkzeug suchen“

Über die Werkzeugauswahl kann auch die Funktion „Werkzeug suchen“ genutzt werden, die zur Identifikation das Status-Leuchtbands des Werkzeugs blau blinken lässt.

Hauptbildschirm - Arbeit

Automatische Abschaltung

Das Werkzeug schaltet sich in drei Fällen automatisch aus:

- Wenn das Werkzeug (ohne Schutzkappe) abgelegt wird und im Ruhemodus 5 Minuten lang nicht bewegt wird.
- Wenn das Werkzeug (mit Schutzkappe) im Ruhemodus 60 Minuten lang nicht bewegt wird.
- Wenn sich das Werkzeug in der Ladehalterung befindet und die Ladestation vom Stromnetz getrennt ist.

Reaktivierung des Werkzeugs

Nach der automatischen Abschaltung können Sie das Werkzeug reaktivieren, indem Sie es wieder in die Ladehalterung einsetzen.

Manuelles Ein- und Ausschalten

Zusätzlich zur automatischen Abschaltfunktion kann das Werkzeug auch manuell ein- bzw. ausgeschaltet werden, indem Sie die On/Off-Taste des Werkzeugs auf dem Display antippen.

Hinweis: Sollte das Werkzeug manuell ausgeschaltet werden und länger als 5 Minuten vollständig stillstehen oder länger als 60 Minuten mit aufgesetzter Schutzkappe verbleiben, setzen Sie es zurück in der Ladehalterung ein, um es zu reaktivieren.

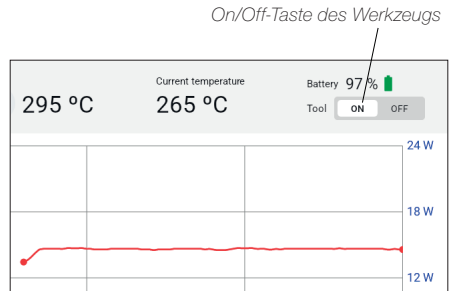

Hauptbildschirm - Arbeit

Status

Das Werkzeug kann verschiedene Statusanzeigen haben:

Status	Ursache	Auswirkung	Lösung
Arbeit	Ein betriebsbereites Werkzeug aus der Ladehalterung genommen.	Die Kartusche wird auf die gewählte Temperatur aufgeheizt.	Nicht zutreffend
Aufladen	Werkzeug in Ladehalterung.	Die Kartusche kühlt auf Raumtemperatur ab und der Akku wird geladen.	Nicht zutreffend
Ruhemodus	Das eingesetzte Werkzeug befindet sich für eine einstellbare Zeit (5 bis 15 Sekunden) außerhalb der Ladehalterung völlig unbewegt.	Die Kartusche kühlt auf Raumtemperatur ab.	Nicht zutreffend
Kappe	Die Schutzkappe ist auf das Werkzeug aufgesetzt.	Die Kartusche kühlt auf Raumtemperatur ab und das Status-Leuchtbandschaltet sich aus. Die Kommunikation mit der Station ist unterbrochen.	Nicht zutreffend
Ohne Verbindung	Die Verbindung zwischen Werkzeug und Station wurde unterbrochen. Mögliche Ursachen: Die Schutzkappe wurde auf das Werkzeug aufgesetzt, das Werkzeug war 5 Minuten lang inaktiv, das Werkzeug ist mehr als 10 m von der Station entfernt.	Der Informationsaustausch zwischen Werkzeug und App ist unterbrochen.	Wenn die Schutzkappe aufgesetzt ist, nehmen Sie sie ab. Legen Sie das Werkzeug bei Bedarf in die Ladehalterung. Wenn die Schutzkappe nicht aufgesetzt ist, legen Sie das Werkzeug in die Ladehalterung.
Off	Das Werkzeug wurde ausgeschaltet.	Die Kartusche kühlt auf Raumtemperatur ab.	Schalten Sie das Werkzeug ein, indem Sie auf dem Hauptbildschirm die On/Off-Taste drücken.
Keine Kartusche	Im Werkzeug wurde keine Kartusche eingesetzt oder sie wurde nicht korrekt eingesetzt.	Werkzeug funktionsunfähig.	Prüfen Sie, ob die Kartusche korrekt eingesetzt ist, oder setzen Sie eine Kartusche ein.
Kurzschluss	Es wurde eine defekte oder unbrauchbare Kartusche eingesetzt.	Werkzeug funktionsunfähig.	Ersetzen Sie die Kartusche.
Niedriger Akkustand	Der Akku des Werkzeugs ist fast entladen.	Das Werkzeug wird sich in Kürze ausschalten.	Laden Sie das Werkzeug, indem Sie es in die Ladehalterung legen.

Hauptbildschirm - Einstellungen

Die B.IRON-App bietet eine intuitive Benutzeroberfläche für schnellen Zugriff auf verschiedene Stationsparameter:

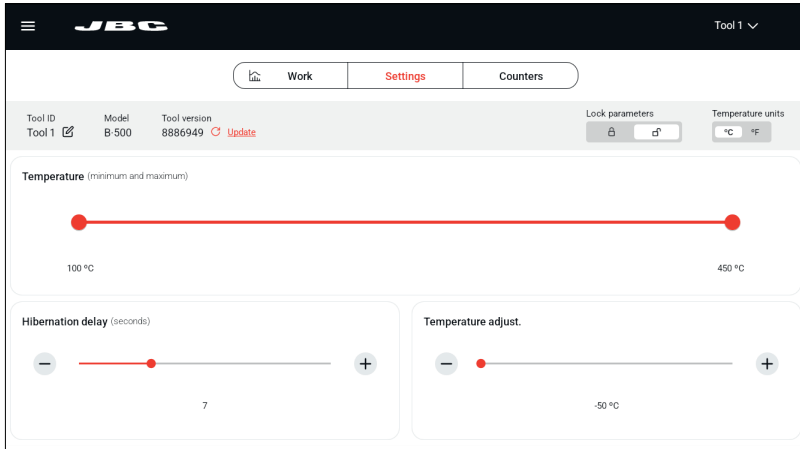

Parameter	Beschreibung
Geräte-ID	Ermöglicht das Ändern der Werkzeugidentifizierung.
Parametersperrung	Ermöglicht das Sperren der Stationsparameter mit einem vierstelligen Code. Der Standardcode ist 0105, es kann jedoch ein neuer Code festgelegt werden, indem beim Sperren der Parameter einfach eine andere beliebige vierstellige Zahl eingegeben wird.
Temperatureinheiten	Ermöglicht das Umschalten der Temperatureinheit zwischen Grad Celsius und Grad Fahrenheit.
Temperatur	Legt die minimal/maximal wählbare Arbeitstemperatur fest.
Ruhemodus-Verzögerung	Stellt die Ruhemodus-Verzögerung von 5 bis 15 Sekunden ein. Der Countdown beginnt, wenn das Werkzeug außerhalb des Ladehalters völlig unbewegt bleibt oder in die Ladehalterung gelegt wird.
Temperatur-einstellungen	Legt einen Versatz für den gewählten Temperaturwert fest.

Hauptbildschirm - Zähler

Auf diesem Tab des Hauptbildschirms können Sie sich verschiedene Zähler anzeigen lassen, z. B. die Zeit, in der das Werkzeug aktiv oder im Ruhemodus war, sowie wie oft es geladen oder eine Kartusche gewechselt wurde.

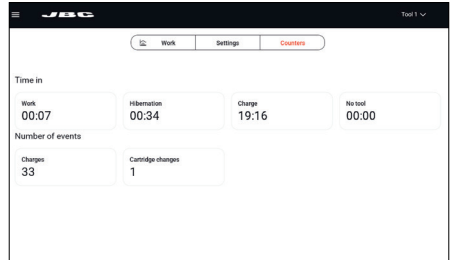

Menü

Werkzeuge:

Wechselt zum Hauptbildschirm (siehe Abschnitt „Hauptbildschirm“).

App-Einstellungen:

Die spezifischen Einstellungen für die Station, wie Sprache oder helles/dunkles Design können konfiguriert, die App-Version aktualisiert oder eine Tour durch einige Funktionen der App gemacht werden.

Dokumente:

Benutzerhandbücher zur Station oder zu den Werkzeugen können in diesem Abschnitt oder auf der JBC-Website abgerufen werden: www.jbctools.com.

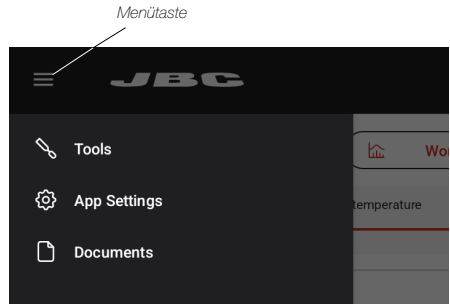

Betrieb

Dank des intelligenten Wärmemanagements von JBC erlangt die Kartuschenspitze die Temperatur extrem schnell wieder.

Dadurch kann die Temperatur der Spitze gesenkt werden, wenn das Gerät nicht benutzt wird, wodurch die Lebensdauer der Spitze verlängert wird.

Wenn das Werkzeug in den Ruhemodus oder den Ladestatus wechselt, kühlt die Spitze automatisch auf Raumtemperatur ab.

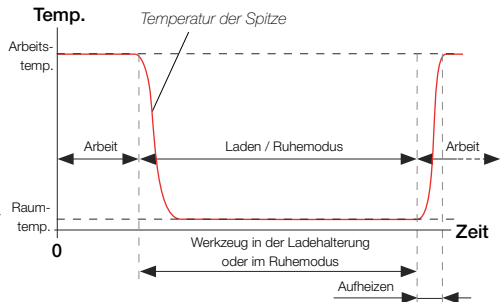

Schutzkappe

Sicherer Transport des Werkzeugs

Dank der Schutzkappe des Werkzeugs können B.IRON-Werkzeuge auch mit eingesetzter Kartusche sicher transportiert werden.

Wird die Kappe auf das Werkzeug aufgesetzt, kühlt die Kartuschenspitze auf Raumtemperatur ab.

Hinweis: Die Kappe dient ausschließlich dem sicheren Transport, nicht der Aufbewahrung.



Halter für Schutzkappe

Während das Werkzeug in Betrieb ist, kann die Schutzkappe auf dem Kappenhalter an der Rückseite der Ladestation abgelegt werden.

Es gibt Platz für zwei Schutzkappen.



Kompatible Kartuschen

B.NANO verwendet C115 Kartuschen. Hinweise, welches Modell Ihren Anforderungen am besten entspricht, finden Sie auf www.jbctools.com.



Klingen-
förmig



Meißel-
förmig



Konisch
gekrümmt



Abgeschrägt

C115-Kartuschenadapter

(Art.-Nr. B0643 enthält 4 Adapter)

Da C115-Kartuschen einen kleineren Durchmesser als C210-Kartuschen haben, müssen Adapter verwendet werden, um sie im Kartuschenhalter zu lagern.

Diese Adapter müssen lediglich von oben in die Schlitze des Kartuschenhalters eingesetzt werden.

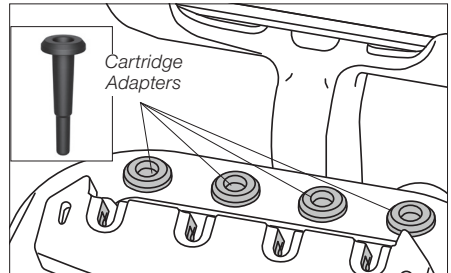

Einsetzen und Austauschen der Kartusche

Kartuschenwechsler

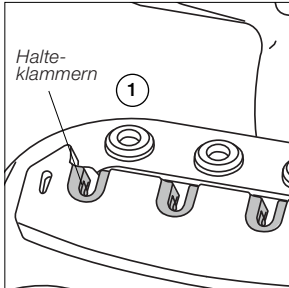

Der Kartuschenwechsler ermöglicht das sichere Einsetzen und Austauschen von Kartuschen, ohne das Werkzeug auszuschalten. Die Kartuschen werden durch die Halteklammern (1) in Position gehalten.

Der Wechsler ist für C115 und C210 Kartuschen geeignet.

C210 Kartuschen

Der Hallebereich der C115 Kartuschen reicht vom Bund der Spitze bis zu dem Punkt, an dem sich die Kartusche zu verbreitern beginnt (x).

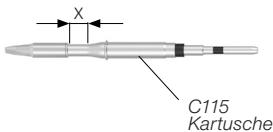

Kartuschenaustausch

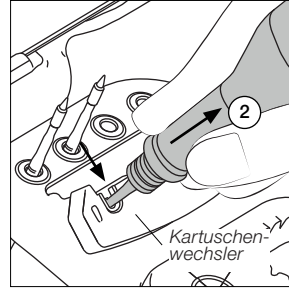

Setzen Sie das Werkzeug mit der Kartusche in die Kerben des Kartuschenwechslers und drücken Sie es nach unten (1), bis es klickt. Zum Entfernen der Kartusche ziehen Sie das Werkzeug heraus (2).

Zum Einsetzen einer Kartusche führen Sie die gleichen Schritte in umgekehrter Reihenfolge aus.

Fixieren der Kartusche

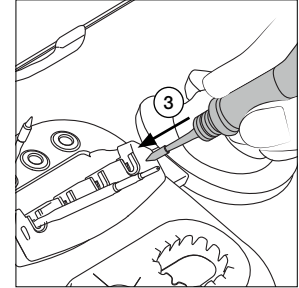

Drücken Sie die Spitze vorsichtig gegen die Öffnungen an den Seiten des Kartuschenwechslers (3), um sicherzustellen, dass die Kartusche korrekt eingesetzt ist.

Hinweis: Schieben Sie die Kartusche in das Werkzeug, bis der Referenzring mit der Kante des Werkzeugs fluchtet.

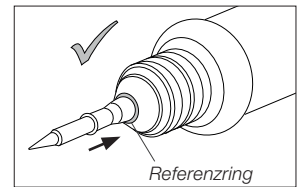
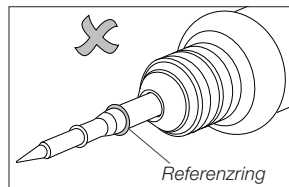

Abstreifer und Spitzenreiniger

Wählen Sie die Spitzenreinigungsoption, die Ihren Anforderungen am besten entspricht. So können Sie die Wärmeübertragung der Spitze verbessern.

Der CL0301 Abstreifer für die B.IRON-Ladestation verfügt über einen Spritzschutzbereich, der verhindert, dass Lötartikel in den Arbeitsbereich gelangen. So wird der Arbeitsplatz sauber gehalten. Er besitzt außerdem einen temperaturbeständigen Abstreifbereich, mit dem überschüssiges Lot entfernt werden kann. Tippen Sie dazu die Kartuschenspitze leicht an oder wischen Sie darüber.

Abklopfen

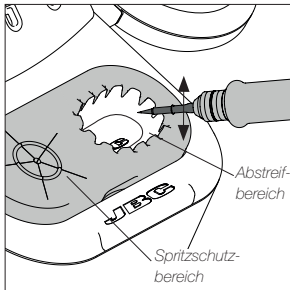

Sanft klopfen, um überschüssiges Lot zu entfernen.

Abstreifen

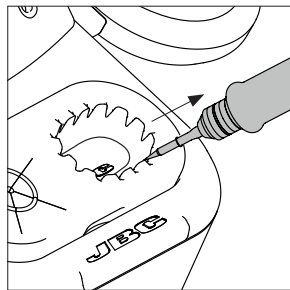

Verwenden Sie die Kerben zum Abstreifen anhaftender Partikel.

Messingwolle (innen)

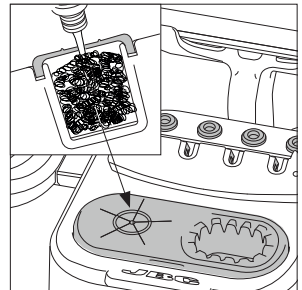

CL0300 Messingwolle reinigt sehr effektiv. Hinterlässt eine dünne Lotschicht auf der Spitze zum Schutz vor Oxidation zwischen Reinigung und Wiederbefeuchten.

Hinweis: Ist die Spitze stark verschmutzt, empfiehlt JBC, sie zunächst mit dem Abstreifer zu reinigen, um überschüssiges Lot zu entfernen, und anschließend mit der Messingwolle.

Messingwolle austauschen



Die Abstreifermembrane an der Randaussparung anheben, und den Abstreifer entfernen, um die Messingwolle auszutauschen. Wolle ganz links positionieren, rechts Platz für Abstreifer lassen.

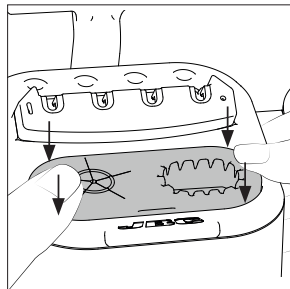

Die Membrane an den 4 Ecken niederdrücken, bis sie spürbar einrastet. Stellen Sie sicher, dass sie rundum korrekt eingesetzt ist.

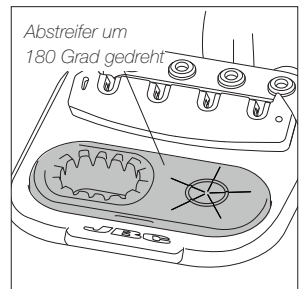

Hinweis: Die Position von Wolle und Abstreifer kann durch eine 180°-Drehung der Spritzschutzmembran umgekehrt werden.

App-Installation

Öffnen Sie **auf Ihrem Smartphone oder Tablet** (*Android / iOS*), den App Store bzw. Play Store und suchen Sie in der Suchleiste nach „JBC B.IRON“.

Auf dem **tragbaren JBC-Display** (*Android*) ist die B.IRON-App bereits installiert.

Hinweis: Für das Herunterladen der App aus dem App Store oder von Google Play ist eine Internetverbindung erforderlich.

Für Displays ohne Internetverbindung

(nur *Android*)

Laden Sie das Installationsprogramm von JBC von der JBC Website auf ein anderes Gerät mit Internetverbindung herunter: <https://www.jbctools.com/jbcsoftware.html>.



Alternativ können Sie diese QR-Codes scannen, um die Website der B.IRON-App aufzurufen:



Verbinden Sie anschließend das Display mit dem Gerät, auf dem sich das Installationsprogramm befindet, und aktivieren Sie auf dem Display in den USB-Einstellungen die Dateiübertragung (wischen Sie vom oberen Bildschirmrand nach unten und tippen Sie auf die Benachrichtigung des Android-Systems).

Kopieren Sie das Installationsprogramm in den internen Speicher des Displays unter Dateien > Interner Speicher > JBC (Ordner ggf. neu anlegen). Öffnen Sie im internen Speicher des Displays den Ordner „JBC“ und führen Sie das Installationsprogramm aus.

App-Versionen

Stellen Sie aus Kompatibilitätsgründen sicher, dass auf dem Display (Tablet oder Smartphone) die erforderliche App-Version installiert ist:

- B.100, B.500 und B.NANO erfordern App-Version **1.6** oder höher.
- B.TWEEZERS erfordert App-Version **1.7** oder höher.

App-Update

Display mit Internetverbindung (*Android / iOS*)

Nehmen Sie das Update über „App-Einstellungen“ im Hauptmenü der App, über Google Play (*Android*) oder den App Store (*iOS*) vor.

Display ohne Internetverbindung (*Android*)

Laden Sie das Installationsprogramm von JBC von der JBC Website auf ein anderes Gerät mit Internetverbindung herunter: <https://www.jbctools.com/jbcsoftware.html>.



Verbinden Sie anschließend das Display mit dem Gerät, auf dem sich das Installationsprogramm befindet, und aktivieren Sie auf dem Display in den USB-Einstellungen die Dateiübertragung (wischen Sie vom oberen Bildschirmrand nach unten und tippen Sie auf die Benachrichtigung des Android-Systems).

Kopieren Sie das Installationsprogramm in den internen Speicher des Displays unter Dateien > Interner Speicher > JBC (Ordner ggf. neu anlegen). Öffnen Sie im internen Speicher des Displays den Ordner „JBC“ und führen Sie das Installationsprogramm aus. Sobald das Installationsprogramm abgeschlossen ist, wird die App auf die neueste Version aktualisiert.

Herunterladen der Aktualisierungsdatei für die Werkzeug-Firmware

Display mit Internetverbindung:

Laden Sie die Firmware-Update-Datei von <https://www.jbctools.com/jbcsoftware.html> auf das mit B.IRON verwendete Display herunter. Öffnen Sie den internen Ordner und entpacken Sie die heruntergeladene Datei.

Display ohne Internetverbindung:

Laden Sie die Firmware-Update-Datei von der JBC-Website: <https://www.jbctools.com/jbcsoftware.html> auf ein anderes Gerät mit Internetverbindung herunter und entpacken Sie die heruntergeladene Datei.

Gehen Sie dann wie in der Tabelle beschrieben vor.

Android-Geräte	iOS-Geräte
Übertragen Sie die entpackten Dateien vom mit dem Internet verbundenen Gerät auf das mit B.IRON verwendete Gerät und legen Sie sie in folgendem Pfad/Ordner ab:	
Interner gemeinsamer Speicher\Android\data\com.jbctools.jbciron\files	Dateien > Auf meinem iPad > JBC B.iron

Ausführen der Aktualisierungsdatei für die Werkzeug-Firmware

Aktualisierungen der Werkzeug-Firmware werden nicht automatisch ausgeführt, sondern müssen vom Benutzer gestartet werden.

Öffnen Sie auf dem mit B.IRON verwendeten Display – mit installierter aktueller App-Version – die B.IRON-App:

Verbinden Sie das zu aktualisierende Werkzeug an. Tippen Sie dann auf dem Hauptbildschirm auf dem Tab „Einstellungen“ auf „Update“ (1).

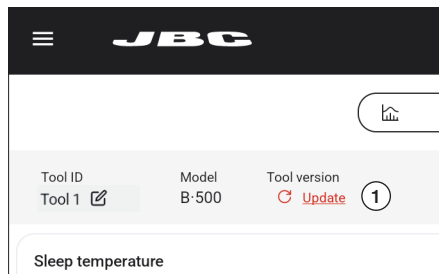

Ausführen der Aktualisierungsdatei für die Werkzeug-Firmware *(Fortsetzung)*

Enthält die heruntergeladene Aktualisierungsdatei für die Werkzeug-Firmware eine neuere Version als die bereits installierte, werden die aktuelle und die neue Version angezeigt (2). Tippen Sie zum Starten des Updates auf „Installieren“ (3).

Der Aktualisierungsvorgang dauert etwa 10 Minuten.

Das B.IRON-Status-Leuchtbands ändert während des Aktualisierungsvorgangs immer wieder seine Farbe.

Nach Abschluss des Updates wird auf dem Bildschirm die Pop-up-Benachrichtigung „Die Werkzeugversion wurde korrekt aktualisiert“ angezeigt.

Wird „Keine neue Version verfügbar“ angezeigt, ist keine Aktualisierung möglich oder erforderlich.

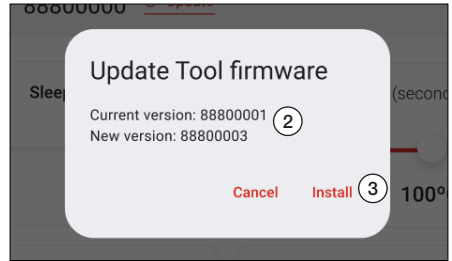

Zubehör

B.IRON-Displayhalter 10" bis 13"

Art.-Nr. 0031246

Zusätzlich zu dem mit der B.IRON-Station gelieferten Displayhalter bietet JBC einen Halter für Tabletgrößen zwischen 10" und 13" an.

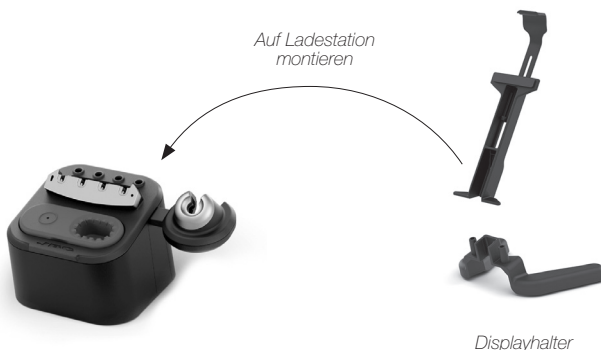

Zubehör *(Fortsetzung)*

Lötwerkzeuge für B.IRON-Stationen

B.NANO*

Nano-LötKolben für B.IRON



Ergonomisches, leichtes Lötwerkzeug. Für den Einsatz in Laboren und für hochpräzise Lötarbeiten in schwer zugänglichen Bereichen.

Verwendet C115 Kartuschen.

B.TWEEZERS*

Nano-Pinzette für B.IRON



Leistungsstarke, effiziente Lötpinzette. Für den Einsatz in Laboren und für Löt-Nacharbeiten.

Verwendet C115 Kartuschen.

B.100*

Light-LötKolben für B.IRON



Ergonomisches, leichtes Lötwerkzeug. Für den Einsatz in Laboren und für einzelne Lötarbeiten.

Verwendet C210 Kartuschen.

B.500*

LötKolben für B.IRON



Leistungsstarkes, effizientes Lötwerkzeug. Für den Einsatz in der Fertigung und für intensive Lötarbeiten.

Verwendet C210 Kartuschen.

** Kartuschen nicht im Lieferumfang enthalten.*

Zum Laden der Werkzeuge wird eine B.IRON-Ladestation benötigt.

Erforderliche App-Version: für B.100, B.500 und B.NANO Version 1.6 oder höher; für B.TWEEZERS Version 1.7 oder höher.

Zubehör *(Fortsetzung)*

Werkzeug-Erweiterungskits für B.IRON-Stationen

B.NANO K*

Erweiterungskit für Nano-Lötkolben

Mit diesem Kit lassen sich B.IRON-Stationen um den B.NANO erweitern.

Verwendet C115 Kartuschen.



B.TWEEZERS K*

Erweiterungskit für Nano-Pinzette

Mit diesem Kit lassen sich B.IRON-Stationen um die B.TWEEZERS zu Nachbearbeitungsstationen erweitern.

Verwendet C115 Kartuschen.



B.100 K*

Erweiterungskit für Light-Lötkolben

Mit diesem Kit lassen sich B.IRON-Stationen um den B.100 erweitern.

Verwendet C210 Kartuschen.



B.500 K*

Erweiterungskit für Lötkolben

Mit diesem Kit lassen sich B.IRON-Stationen um den B.500 erweitern.

Verwendet C210 Kartuschen.

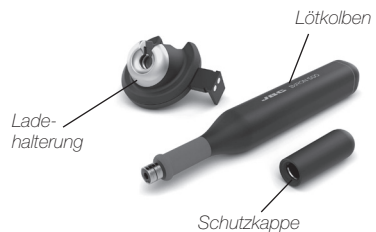

* Kartuschen nicht im Lieferumfang enthalten.

Zum Laden der Werkzeuge wird eine B.IRON-Ladestation benötigt.

Erforderliche App-Version: Für B.100, B.500 und B.NANO Version 1.6 oder höher und für B.TWEEZERS Version 1.7 oder höher.

Wartung – B.IRON-Werkzeuge

Austausch der weichen Schaumstoffgriffe – B5050/B1510 *enthält 4 Griffe*

Einsetzen der Führungen

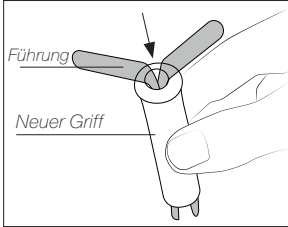

Setzen Sie die Führungen in den neuen Griff ein.

Montage der Griffe

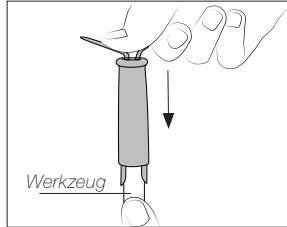

Schieben Sie den Griff mit den Führungen auf das Werkzeug.

Entfernen der Führungen

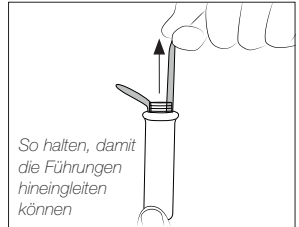

Um die Führungen zu entfernen, halten Sie den Griff fest und ziehen Sie die Führungen heraus. Ggf. eine Zange verwenden.

Verschlussstopfen

Der Verschlussstopfen soll das Eindringen von unerwünschten Flussmitteldämpfen oder Partikeln in das Werkzeug verhindern. Wenn der Verschlussstopfen nicht verwendet wird, kann dies zu einem fehlerhaften Kontakt der Kartusche führen und das Werkzeug unbrauchbar machen.

Hinweis: Prüfen Sie regelmäßig den Zustand des Steckers und ersetzen Sie ihn, sobald Verschleiß oder Risse festgestellt werden.

Werkzeug	Art.-Nr. Verschlussstopfen
B.NANO	OB5000*
B.100 und B.500	OB4000*

* Jede Art.-Nr. wird mit 10 Verschlussstopfen geliefert



Vor dem Verschlussstopfenaustausch ist das Werkzeug von der Station zu trennen und sicherzustellen, dass das Gerät abgekühlt ist.

Auswechseln des Verschlussstopfens für B.NANO-Werkzeuge – OB5000 *wird mit 10 Verschlussstopfen geliefert*



Bei B.NANO-Werkzeugen muss der Verschlussstopfen verwendet werden. Ohne ihn können die Kartuschen nicht richtig eingesetzt werden.

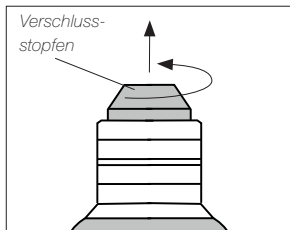

Schrauben Sie den abgenutzten Verschlussstopfen von Hand ab.

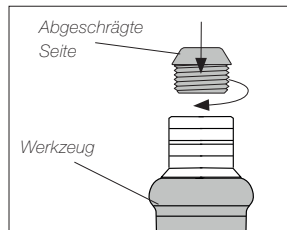

Neuen Verschlussstopfen mit abgeschrägter Seite nach oben bis zum Anschlag in die Werkzeugbuchse einschrauben.

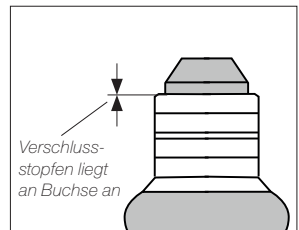

Korrekten Sitz prüfen: Schulter muss an der Buchse anliegen.

Wartung

Vor Wartungsarbeiten müssen Sie die Kartusche immer aus dem Werkzeug entfernen und die Ladestation vom Stromnetz trennen. Lassen Sie die Ausrüstung abkühlen.

- Verwenden Sie ein feuchtes Tuch zum Reinigen des Gehäuses und des Werkzeugs. Alkohol darf nur zum Reinigen der Metallteile verwendet werden.
- Prüfen Sie regelmäßig, ob die Metallteile des Werkzeugs und die Ladehalterung sauber sind, sodass das Werkzeug ordnungsgemäß aufgeladen werden kann.
- Reinigen und verzinnen Sie die Oberfläche der Kartuschenspitze vor dem Aufbewahren, um deren Oxidation zu vermeiden. Rostige und verschmutzte Oberflächen reduzieren die Wärmeübertragung auf die Lötstelle.
- Verwenden Sie keine Flüssigkeiten wie Alkohol, Verdünnern oder Benzol, um das tragbare Display zu reinigen.
- Reparaturen dürfen nur von einem JBC-authorized technischen Service durchgeführt werden.



Sicherheit – Akku



Zum Schutz vor Stromschlägen, Verletzungen, Feuer- und Explosionsgefahr sind unbedingt die Sicherheitsrichtlinien zu befolgen.

- **Achtung:** Dieses Produkt enthält Lithium-Ionen-Batterien. Eine unsachgemäße Handhabung oder Benutzung kann zu Brand, Explosion oder Verletzungen führen.
- Verwenden Sie ausschließlich das mitgelieferte Ladegerät. Verwenden Sie keine beschädigten Ladegeräte oder Akkus.
- Versuchen Sie niemals, die Akkus oder das Produkt zu zerlegen oder zu verändern. Dies kann zu Stromschlag, Brand oder Beschädigung des Produkts führen.
- Bei Beschädigung, Auslaufen oder Überhitzung der Akkus stellen Sie die Verwendung sofort ein und wenden Sie sich an den Kundendienst oder eine JBC-Kundendienststelle.
- Entsorgen Sie Geräte mit eingebauten Akkus verantwortungsvoll gemäß den Vorschriften. Sie müssen gemäß den örtlichen Vorschriften entsorgt werden, damit sie recycelt werden können.
- Werfen Sie Geräte mit Akkus nicht in den Hausmüll und entsorgen Sie sie weder im Feuer noch im Wasser.

Sicherheit



Zum Schutz vor Stromschlägen, Verletzungen, Feuer- und Explosionsgefahr sind unbedingt die Sicherheitsrichtlinien zu befolgen.

- Die Geräte dürfen nicht für andere Zwecke als zum Lötén bzw. Nachbearbeiten verwendet werden. Eine unsachgemäÙe Verwendung kann einen Brand auslösen.
- Das Netzkabel darf nur in zugelassene Steckdosen eingesteckt werden. Zum Ausstecken nicht am Kabel, sondern am Stecker ziehen.
- Das Gehäuse des Werkzeugs nicht zerlegen oder öffnen, da dies zu Beschädigungen führen kann.
- Keine Eingriffe an stromführenden Teilen vornehmen.
- Wenn das Werkzeug nicht in Verwendung ist, sollte es in die Ladehalterung gesteckt werden, um die Akkus zu laden.
- Die Lötspitze, das Metallteil des Werkzeugs und die Ladehalterung können noch heiß sein, wenn die Station ausgeschaltet ist.
- Das eingeschaltete Werkzeug nicht unbeaufsichtigt lassen.
- Haut- und Augenkontakt mit dem Flussmittel vermeiden: Gefahr von Haut- bzw. Augenreizungen.
- Vorsicht gegenüber dem Lötrauch.
- Den Arbeitsplatz sauber und aufgeräumt halten. Bei der Arbeit zum Schutz vor Verletzungen geeignete Schutzbrillen und Handschuhe verwenden.
- Besondere Vorsicht ist mit flüssigen Zinnresten geboten, die Verbrennungen verursachen können.
- Dieses Gerät kann von Kindern über acht Jahren und Personen mit eingeschränkten körperlichen, sensorischen bzw. geistigen Fähigkeiten oder mangelnder Erfahrung verwendet werden, sofern diese entsprechend beaufsichtigt oder in der Verwendung des Geräts geschult werden und die damit verbundenen Gefahren verstehen. Das Gerät darf nicht von Kindern zum Spielen verwendet werden.
- Die Wartung darf nicht von unbeaufsichtigten Kindern durchgeführt werden.
- Das tragbare Display darf keinen hohen Temperaturen, keiner Feuchtigkeit und keinem Staub ausgesetzt werden. Direkte Sonneneinstrahlung ist zu vermeiden.
- Das tragbare Display und das Werkzeug nicht fallen lassen, da dies zu Schäden oder Fehlfunktionen führen kann.
- Das Gerät darf nicht vom Anschluss getrennt werden, wenn es sich im Dateitransfermodus befindet.
- Das tragbare Display darf nicht an Orten verwendet werden, an denen die drahtlose Kommunikation eingeschränkt ist.

Technische Daten

B.IRON NANO

Batteriebetriebene Nano-Lötstation

Art.-Nr. **BIN-5QB** - ohne tragbares Display

Art.-Nr. **BIN-5B** - mit tragbarem Display

Ladestation

- Eingang: 100 V - 240 V 50/60 Hz
- Nennleistung: 40 W
- USB-Ausgang: 5 V / 1000 mA

Nano LötKolben

- Maximale Leistung (Werkzeug): 15 W
- Akku: Li-Ion 7.4 V / 120 mAh
- Ladezeit: 30 Minuten
- Auswählbare Temperatur: 100 - 450 °C / 210 - 840 °F
- Leerlauftemp. Stabilität (stehende Luft): ± 1.5 °C / ± 3 °F
- Temp.- Genauigkeit: ± 3 % (bei Verwendung der Referenzkartusche)
- Anschlüsse: Bluetooth Low Energy (BLE)
- Betriebs-Umgebungstemp: 10 - 50 °C / 50 - 122 °F
- Erfüllt: ANSI/ESD S20.20
- Werkzeuggewicht: 35 g / 0.08 lbs

Tragbares 8,68"-Display

- Display-Maße: 8,68 Zoll
- Betriebssystem: Android 14
- Konnektivität: Bluetooth 5.0
- ROM-Speicherkapazität: 64 GB
- RAM-Systemspeicher: 4 GB
- Akku: Li-Ion 3,7 V / 5000 mAh
- Ladestrom: 5 V / 2 A

Art.-Nr. **BIN-5QB** ohne tragbares Display:

- Nettogewicht insgesamt: 1.50 kg / 3.31 lbs
- Abmessungen / Gewicht des Gesamtpak:
(L x W x H) 225 x 223 x 160 mm / 2.03 kg
8.86 x 8.78 x 6.30 in / 4.48 lbs

Art.-Nr. **BIN-5B** mit tragbarem Display:

- Nettogewicht insgesamt: 2.15 kg / 4.74 lbs
- Abmessungen / Gewicht des Gesamtpak:
(L x W x H) 265 x 223 x 160 mm / 2.72 kg
10.43 x 8.78 x 6.30 in / 6.00 lbs

Entspricht den CE-Vorschriften.

ESD-sicher (zur Einhaltung der ESD-Anforderungen, siehe Seite 4).

JBC

Garantie

Die zweijährige Garantie, die JBC für dieses Gerät bietet, deckt alle Herstellungsfehler, einschließlich des Austauschs fehlerhafter Teile und der Arbeitskosten.

Verschleiß oder missbräuchliche Verwendung des Produktes sind von der Garantie nicht abgedeckt.

Um die Garantie in Anspruch zu nehmen, muss das Gerät frankiert an den Händler gesendet werden, bei dem es gekauft wurde.

Erhalten Sie 1 zusätzliches Jahr JBC-Garantie, indem Sie sich innerhalb von 30 Tagen nach dem Kauf auf dieser Web-Seite registrieren:

<https://www.jbctools.com/productregistration/>



Dieses Produkt sollte nicht mit dem Hausmüll entsorgt werden.

Gemäß der europäischen Richtlinie 2012/19/EU sind elektronische Geräte nach Ablauf der Lebensdauer zu sammeln und bei einem autorisierten Verwertungsbetrieb abzugeben.

CE EAC UK
CA

www.jbctools.com

0037409-250326